

815E10N

Bilobina oildynamic hinge

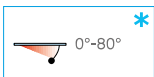
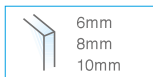

• Cerniera idraulica vetro-muro in battuta, con automatismo di chiusura integrato. Stop a +90°. Chiusura ermetica.

• Bisagra hidráulica vidrio-pared para puerta con tope, integrada de automatismo de cierre. Stop a +90°. Sello hermético.

• Hydraulic hinge glass-wall with stop and integrated closing automatism. Stop at +90°. Hermetic closing.

• Hydraulikscharnier Glas-Wand mit Anschlag und integriertem, automatischem Schließmechanismus. Feststellung bei +90°. Hermetische Schließung.

• Charnière hydraulique mur-verre pour cabines de douche avec arrêt et système de fermeture automatique. Fermeture hermétique.

S	A	B	Profilo - Seal
6mm	7mm	37mm	8PT8-10
8mm	9mm	35mm	8PT8-10
10mm	8mm	36mm	8PT1-10

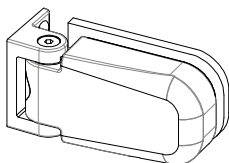

- * È necessaria una battuta in chiusura in quanto la cerniera ha una precarica.
- * Necesita de un cierre con tope, puesto que la bisagra tiene una precarga.
- * The hinge has a loading and it is therefore necessary a closing stop.
- * Eine Schließfeststellung ist notwendig, weil das Scharnier eine mechanische Belastung hat.
- * La charnière a une charge, il est donc nécessaire d'avoir un arrêt de fermeture.

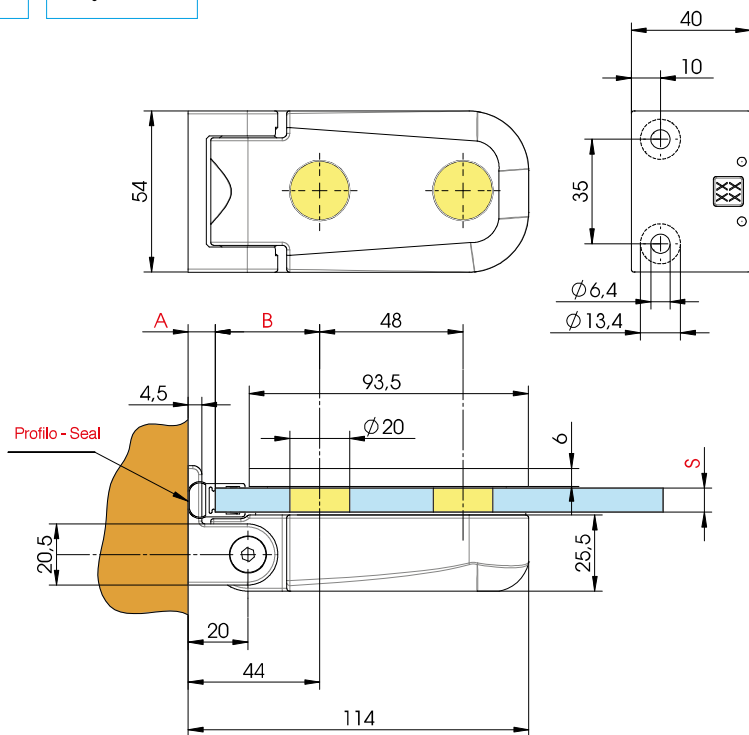

* Per porte con peso superiore ai 50 kg e di larghezza oltre 800 mm si consiglia l'utilizzo di n° 3 cerniere • Para puertas con un peso superior a los 50 kg y con más de 800 mm de ancho se aconseja utilizar 3 bisagras • For doors with weight higher than 50 Kgs and largeness higher than 800 mm we suggest to use 3 hinges • Für Türe mit größerem Gewicht als 50 Kgs und größerer Breite als 800 mm schlagen wir die Verwendung von 3 Beschlägen vor • De le cas d'une utilisation pour une porte dont le poids est supérieur à 50 kg et la hauteur supérieure à 800 mm, nous vous suggérons l'utilisation de 3 charnières

815E50N

Bilobina oildynamic hinge

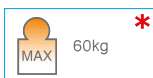
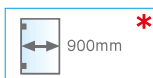
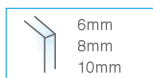

• Cerniera idraulica vetro-vetro in battuta, con automatismo di chiusura integrato. Stop a +90°. Chiusura ermetica.

• Bisagra hidráulica vidrio-vidrio para puerta con tope, integrada de automatismo de cierre. Stop a +90°. Sello hermético.

• Hydraulic hinge glass-glass with stop and integrated closing automatism. Stop at +90°. Hermetic closing.

• Hydraulikscharnier Glas-Glas mit Anschlag und integriertem, automatischem Schließmechanismus. Feststellung bei +90°. Hermetische Schließung.

• Charnière hydraulique verre-verre avec arrêt et fermeture automatique intégrée. Arrêt à +90°. Fermeture hermétique.

S	A	B	Profilo - Seal
6mm	3.5mm	38.5mm	8PT8-30
8mm	5.5mm	37.5mm	8PT8-30
10mm	3.5mm	38.5mm	8PT1-30

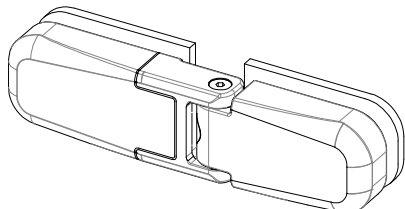

- * È necessaria una battuta in chiusura in quanto la cerniera ha una precarica.
- * Necesita de un cierre con tope, puesto que la bisagra tiene una precarga.
- * The hinge has a loading and it is therefore necessary a closing stop.
- * Eine Schließfeststellung ist notwendig, weil das Scharnier eine mechanische Belastung hat.
- * La charnière a une charge, il est donc nécessaire d'avoir un arrêt de fermeture.

